

SMM GROUP

rgbgroup.com.ua
~~~~~

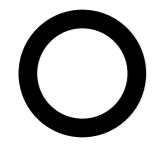
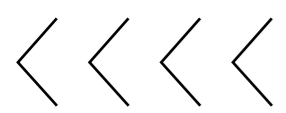

# RGB

Мы – команда профессионалов, объединенных видением, стремлением и опытом. Синтез опыта, репутации и креатива как гарантия успешного результата. Мы не ведем социальные сети. Вместо этого мы даем решение для бизнеса в сфере интернет-коммуникации.



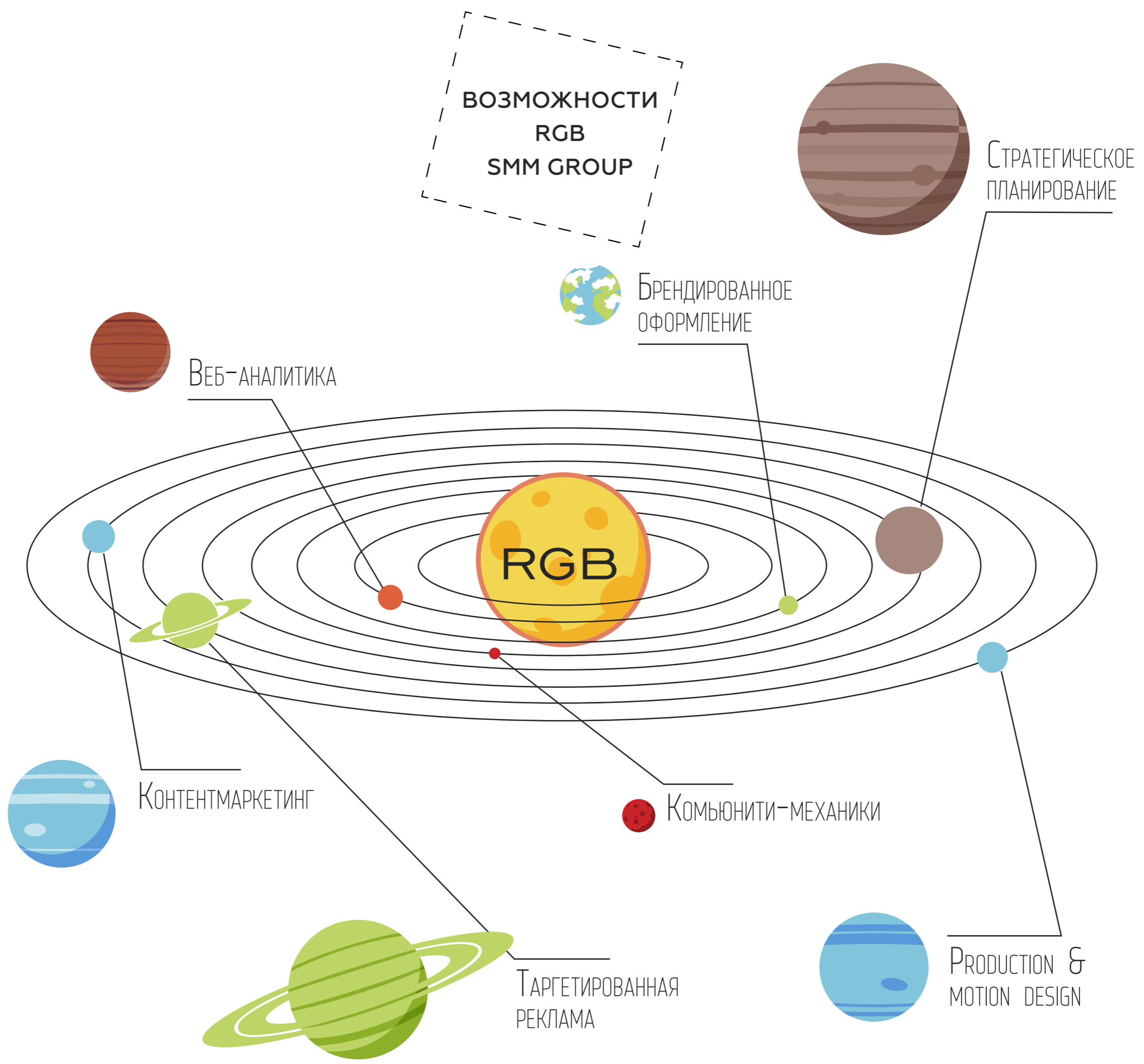

ВОЗМОЖНОСТИ  
RGB  
SMM GROUP



СТРАТЕГИЧЕСКОЕ  
ПЛАНИРОВАНИЕ



БРЕНДИРОВАННОЕ  
ОФОРМЛЕНИЕ

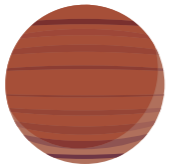

ВЕБ-АНАЛИТИКА

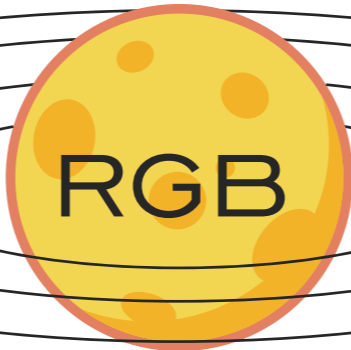

RGB

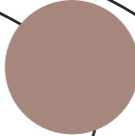

КОМЬЮНИТИ-МЕХАНИКИ



PRODUCTION &  
MOTION DESIGN

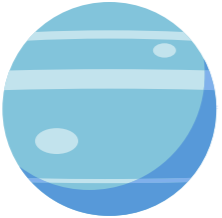

КОНТЕНТМАРКЕТИНГ



ТАРГЕТИРОВАННАЯ  
РЕКЛАМА





ВЕБ-АНАЛИЗ

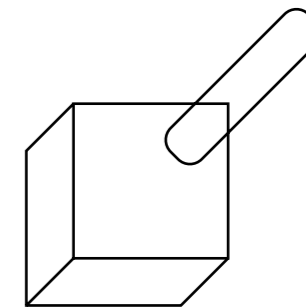

Аналитика интернет-ресурсов (сайты и социальные сети) конкурентов  
Определение уровня конкуренции в нише  
Оценка сроков и финансовых затрат на продвижение в интернете

500\$

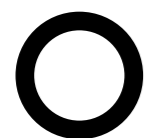
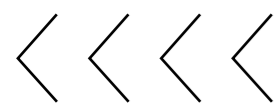
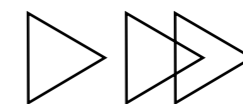
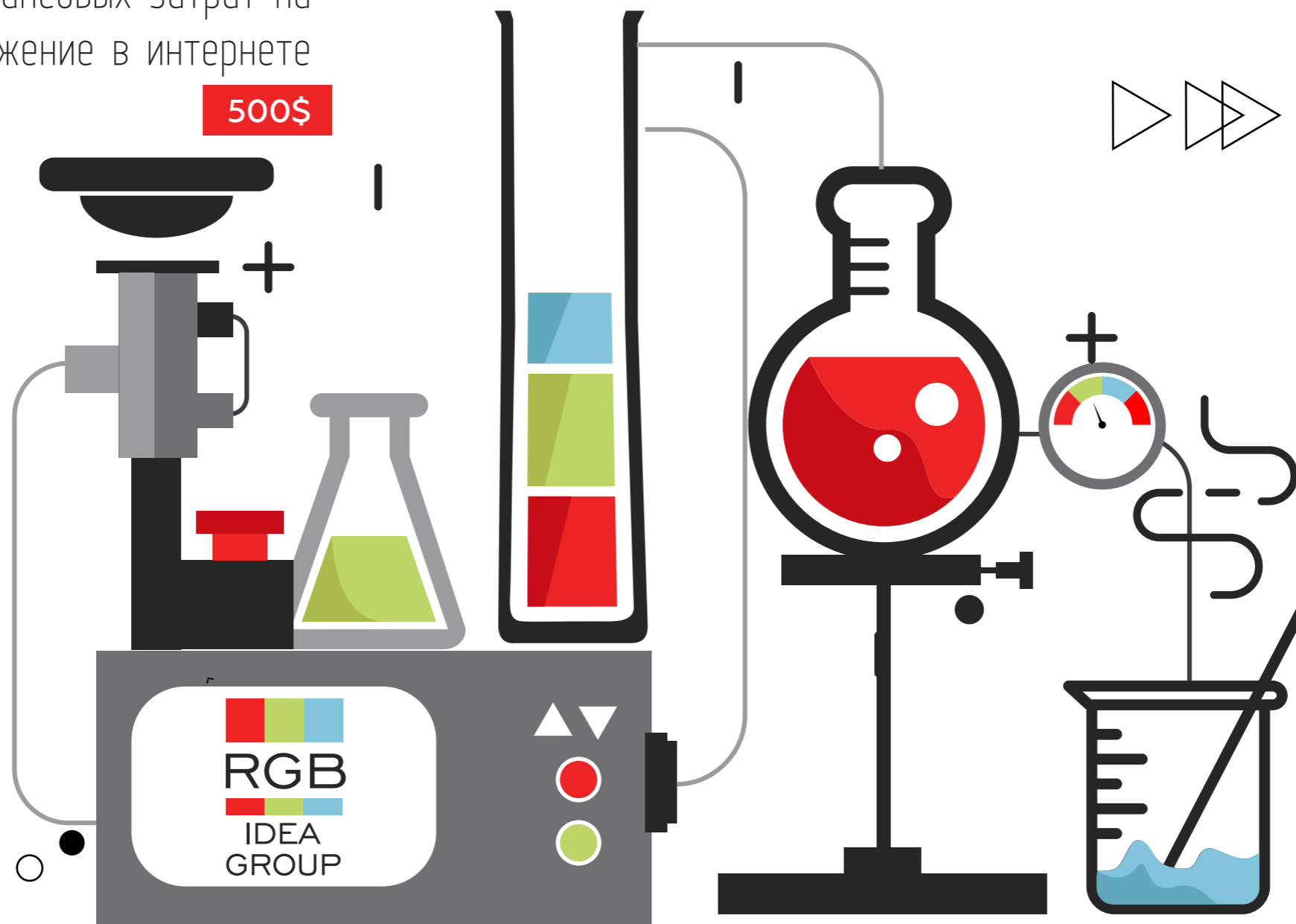

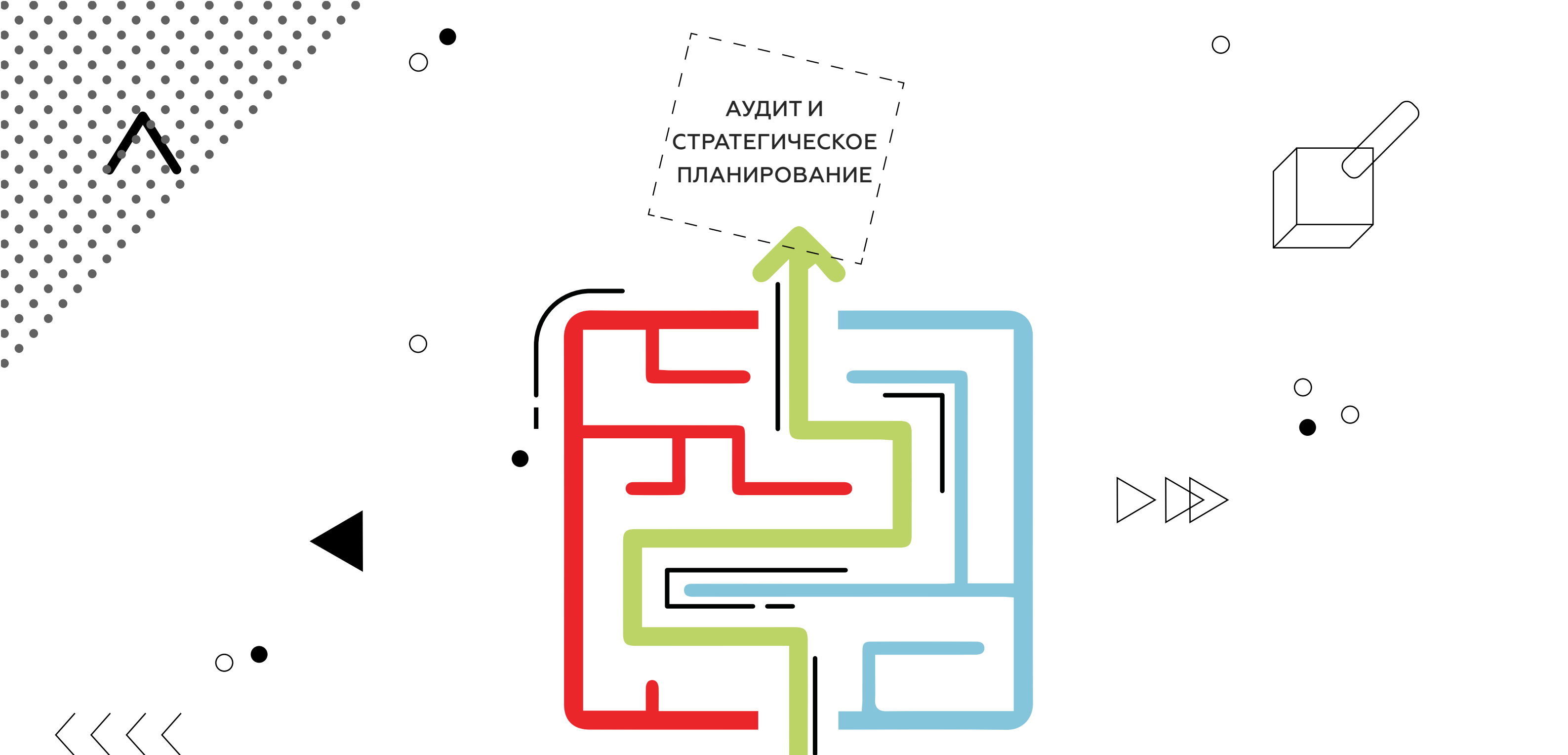

АУДИТ И  
СТРАТЕГИЧЕСКОЕ  
ПЛАНИРОВАНИЕ

- SMM-аудит - оценка эффективности существующей коммуникации в социальных сетях бизнеса
- Создание стратегии коммуникации - написание детального контент-плана и инструментов продвижения для решения задач бренда
- Разработка редакционной политики - формирование комплекса принципов взаимодействия бренда с аудиторией в рамках социальных сетей

**3000 грн**



## КОНТЕНТ-МАРКЕТИНГ

### Пакет I

- 3 дизайн-макета (аватар и обложка Facebook + аватар Instagram ИЛИ брендериванные изображения)
- Выезд на площадку для проведения фотосъемки
- Текстовое оформление профилей и копирайтинг
- 15 публикаций в месяц
- 15+ Instagram Stories
- 3 "живые" Instagram Stories
- Создание Google Диска с пользовательским контентом
- Экспертная поддержка и сопровождение
- Ежемесячная аналитика и отчетность

**5500 грн**

### Пакет II

- 5 дизайн-макетов (аватар и обложка Facebook, аватар Instagram, брендериванные изображения)
- Выезд на площадку для проведения фотосъемки
- Текстовое оформление профилей и копирайтинг
- 25 публикаций в месяц
- 25+ Instagram Stories
- 5 "живых" Instagram Stories
- 1 motion-дизайн
- Создание Google Диска с пользовательским контентом
- Экспертная поддержка и сопровождение
- Ежемесячная аналитика и отчетность

**7000 грн**

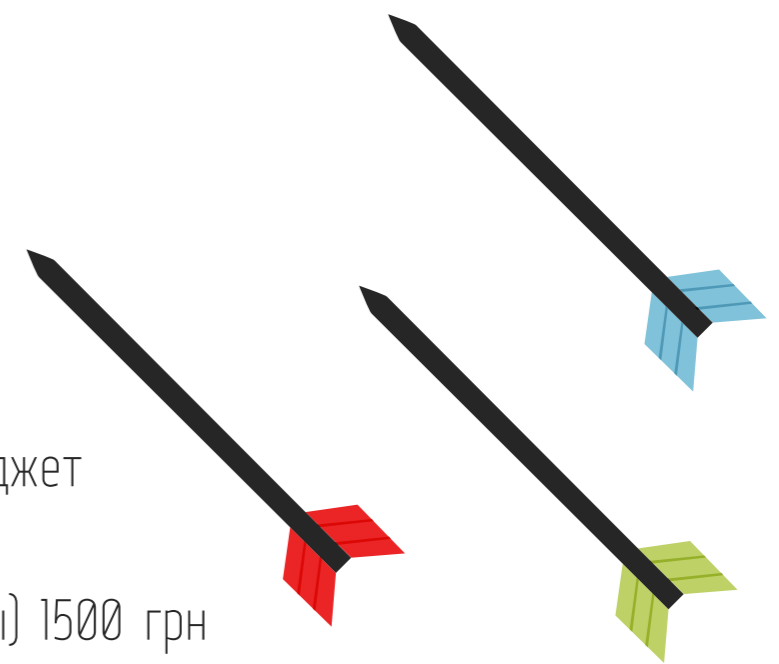
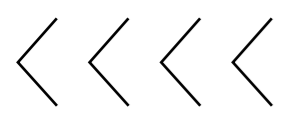
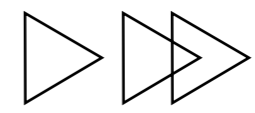
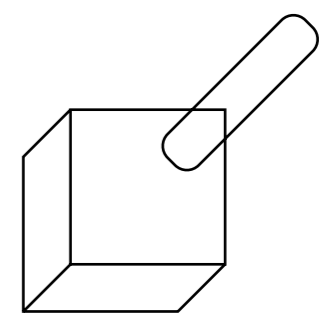
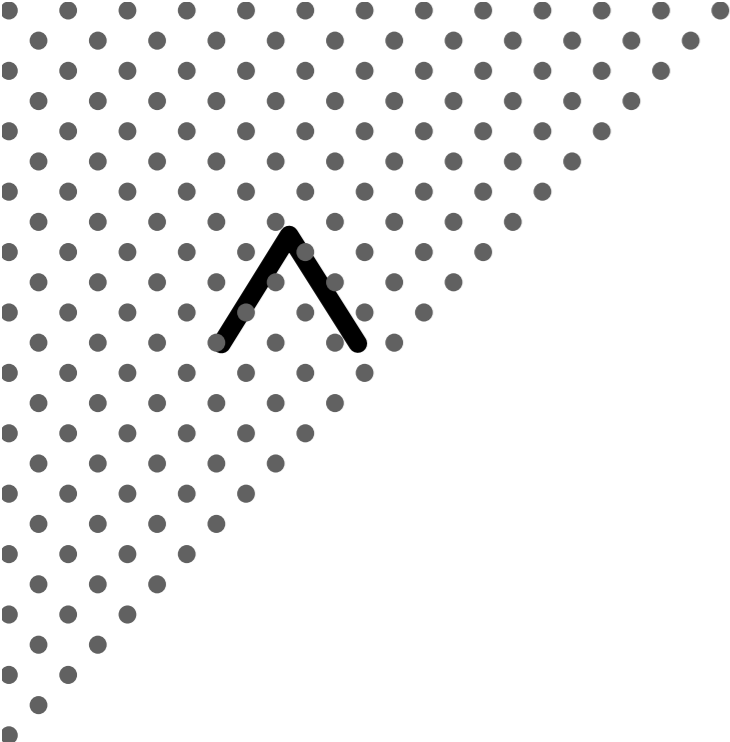

- Масслайкинг (геолокационное продвижение) 1000 грн
- Настройка таргетированной рекламы от 1500 грн + рекламный бюджет
- Работа с лидерами мнений 1500 грн + бюджет
- Организация комьюнити-механик (конкурсы, розыгрыши, флешмобы) 1500 грн
- Чистка ботов 500 грн
- Ретаргетинг

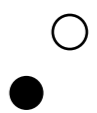

КРЕАТИВНЫЕ  
РЕШЕНИЯ

Motion-дизайн -  
Production -  
Создание инфографики -

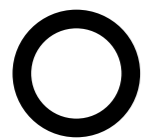
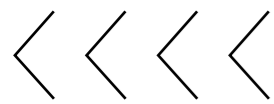
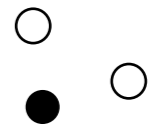
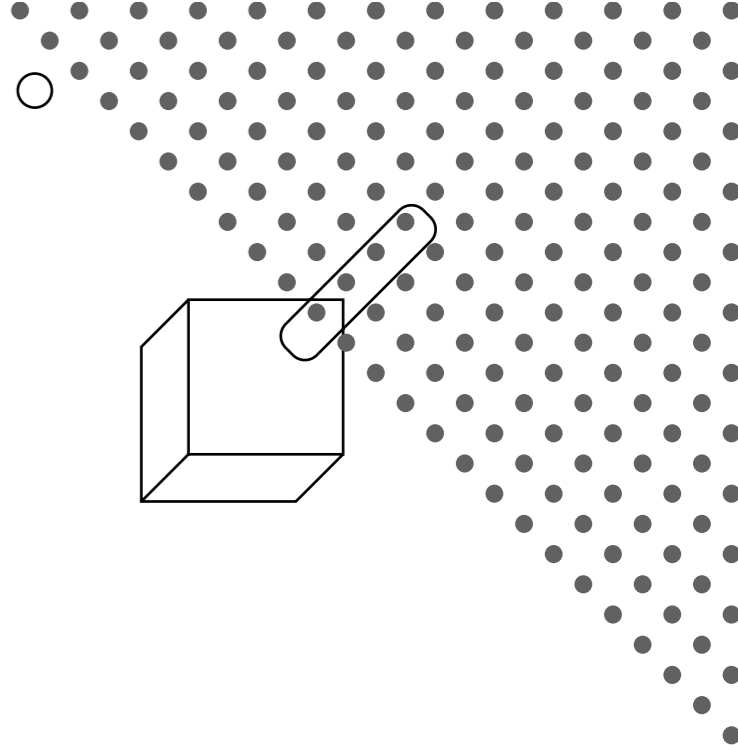
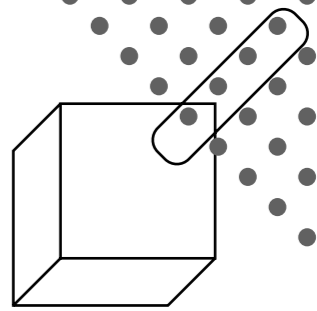
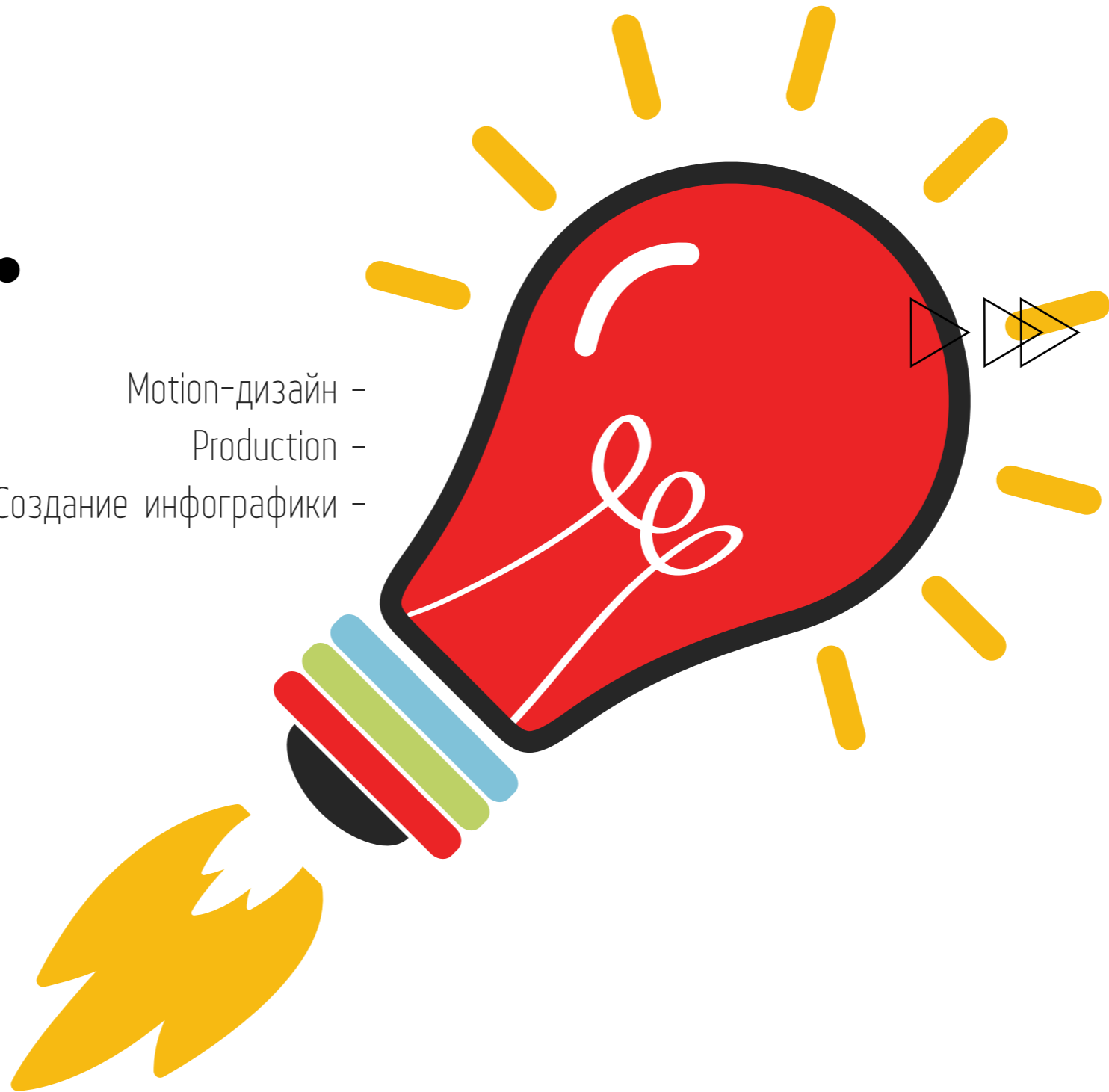



# КЛИЕНТЫ

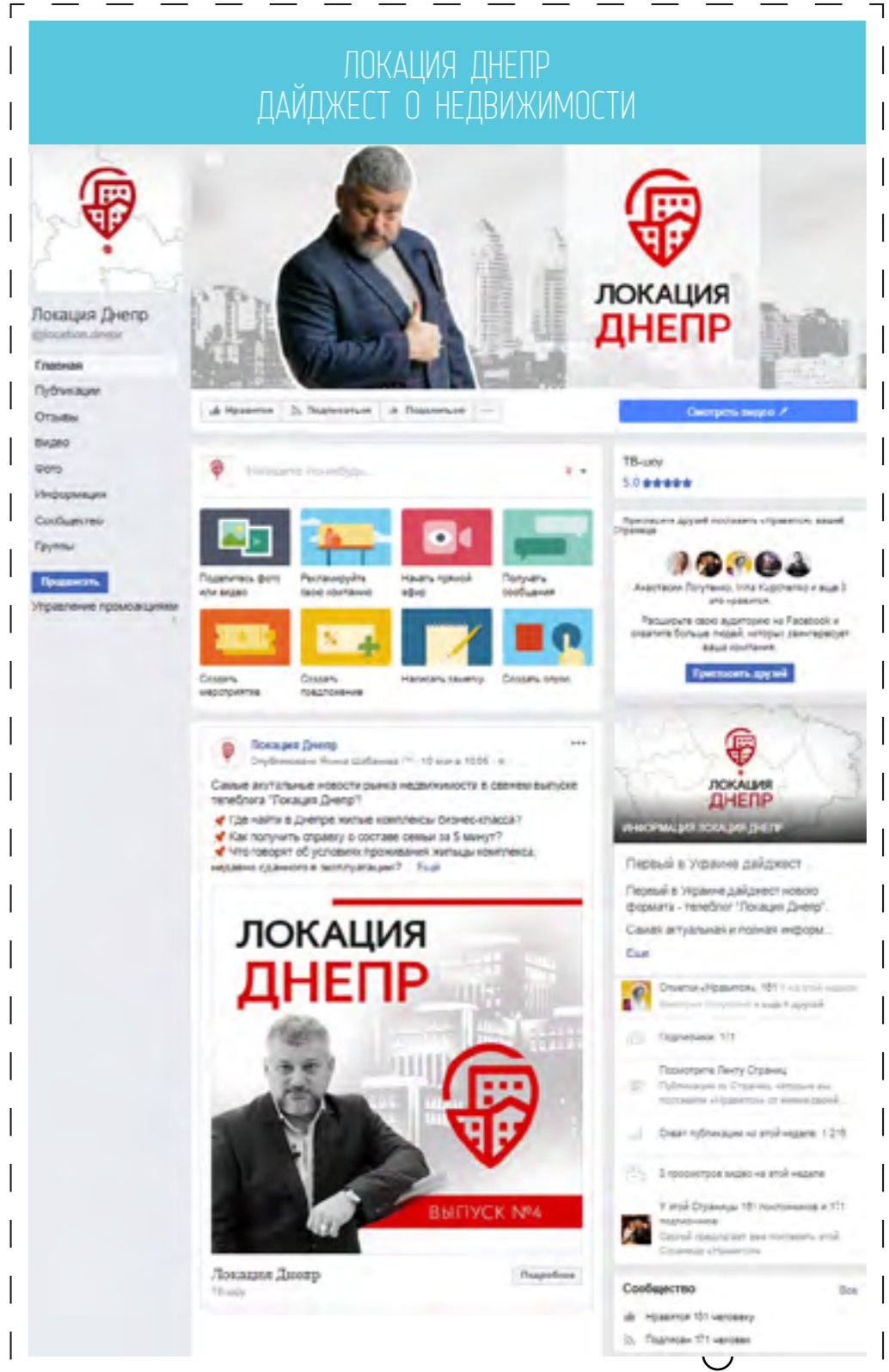
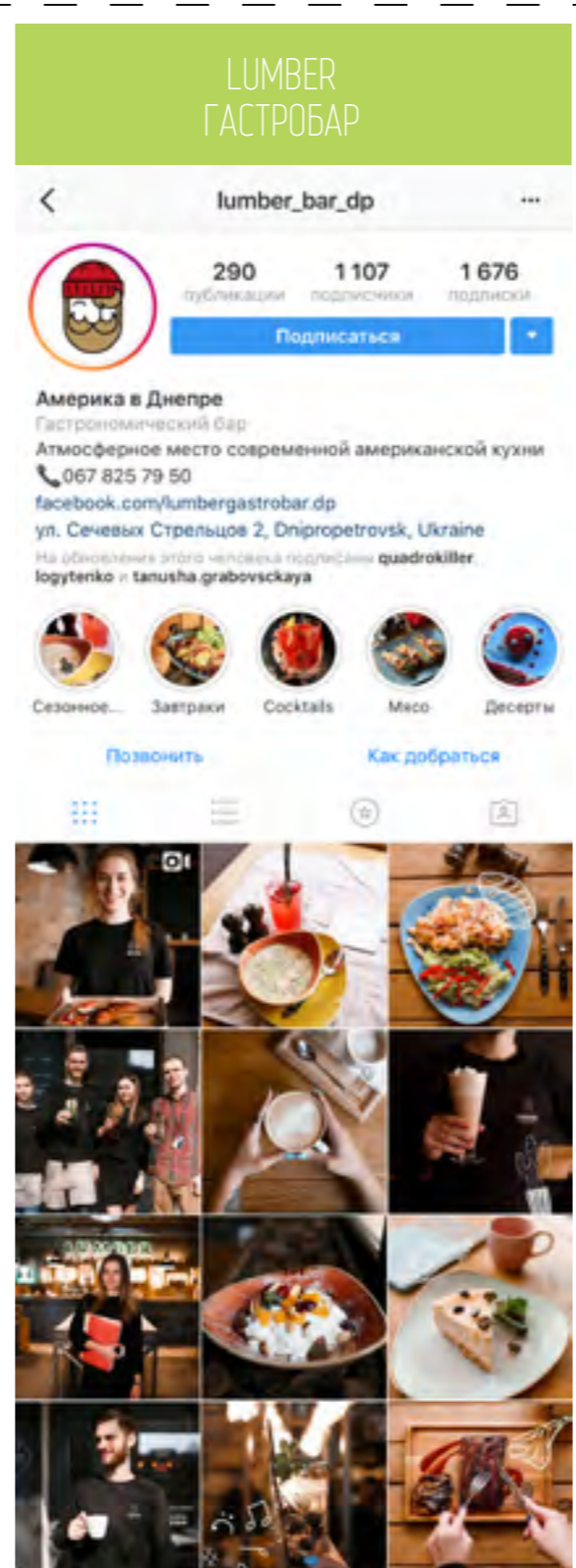
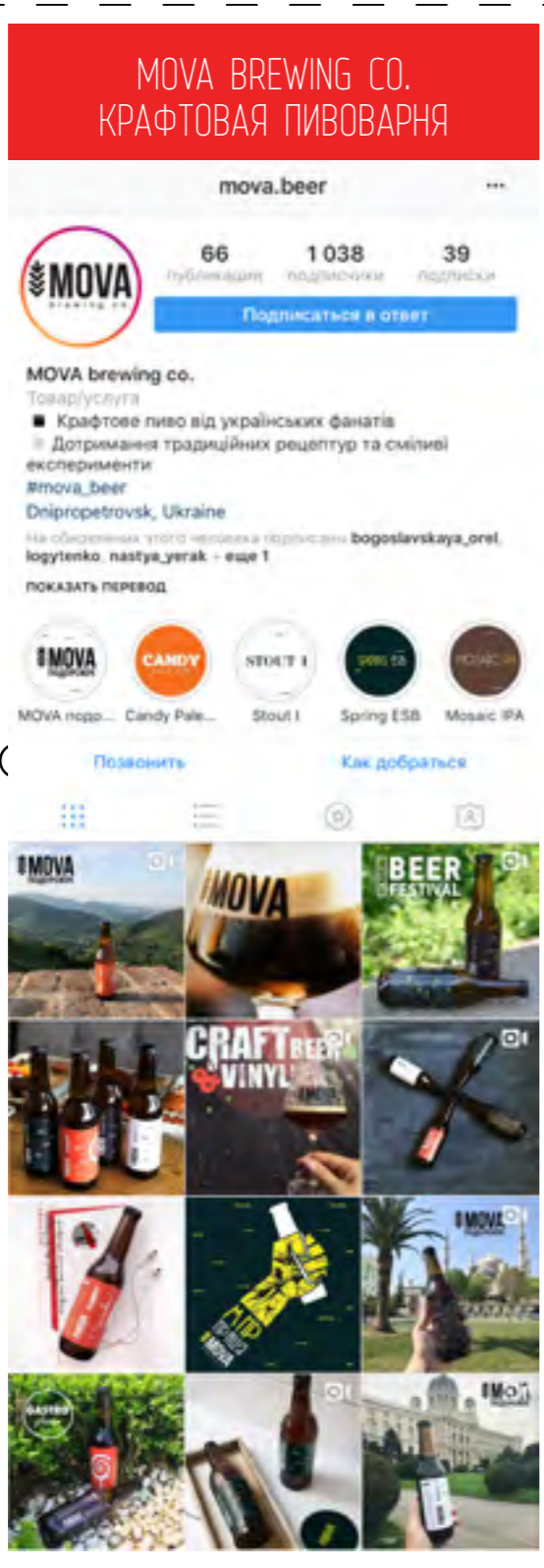



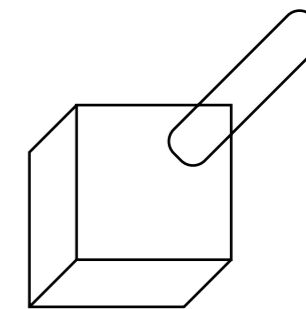

**ПОЗВОНИТЕ НАМ**

+38 (093) 544-93-80

**ЗАХОДИТЕ В ГОСТИ**

49000, Украина, Днепр  
Балашовский спуск, 5 ж/к  
"Кипарисный"

**НАПИШИТЕ НАМ**

[rgb.ideagroup@gmail.com](mailto:rgb.ideagroup@gmail.com)

ИНТЕРНЕТ-КОММУНИКАЦИИ,  
ОРИЕНТИРОВАННЫЕ НА РЕЗУЛЬТАТ

